

手すりガイド



手すりは、体重を支えてバランスを保持することを目的としています。立ち上がりや歩行、姿勢変換の時に握ったり、手や腕をのせて使用します。そのため、寝返り、起き上がり、座位保持、歩行などの場面で手すりの握り方や力のかけ方を十分に検討することが大切です。

突っ張り棒型手すり



ベスポジ-e (P41～)

バディー (P44～)

天井と床を利用して取り付けの手すりです。立ち座りの際につかまれるような支えとして使います。オプション品の横手すりを使ってH型に組み、部屋内や廊下などのさまざまなところへ動線を作り、歩行する際の補助としても使用されます。商品によってはベランダや玄関ポーチなどで使用できるように耐水機能を備えたものもあります。

床置き型手すり



ルーツ (P45)

BS手すり(P46)

たちあっぷ (P50)

ベッド、椅子やソファ、床や布団からの立ち上がり動作の補助を目的とする手すりです。土台部分の重みで手すりは垂直方向に安定します。

玄関・ポーチ用手すり



あがりかまち用
たちあっぷ (P50)

玄関用ベストサポート手すり
(P47)

たちあっぷ540(P51)

スムーディ(P52)

玄関のあがりかまちやポーチなどにおける段差の乗り越えや動線確保のために使用される手すりです。特に屋外向けのものはさびにくい素材が使用される場合があります。

トイレ用手すり



SA手すり(P53)

洋式トイレ用
ベストサポート
手すり(P53)

洋式トイレ用
スライド手すり
(P53)

洋式トイレ用
フレーム(P53)

ポータブルトイレ用
フレームささえ(P53)

便座の周囲に設置して移乗や立ち上がり、方向転換、下衣の上げ下げなどの動作をサポートします。ポータブルトイレ用のものもあります。

ベスポジ-e

DIPPERホクメイ

ベスポジ-eは天井と床を利用して取り付けの手すりです。立ち座りから歩行動作まで快適な生活を支えます。



TAISコード一覧

ベスポジ-e オプション

ウェーブ型手すり BPE-300-10

握りやすく滑りにくいグリップ部がウェーブ状の手すりです。立ち座りや段差の昇降などの動きをサポートします。

TAIS	00254-000130
商品番号	07-2010-1

手すり部素材:木集成材

丸型天井ベースセット BPE-S30-11 TAIS:00254-000122	T型天井ベースセット BPE-S30-10 TAIS:00254-000121
--	--

月極	1,100円	1割	110円	2割	220円	3割	330円
----	--------	----	------	----	------	----	------

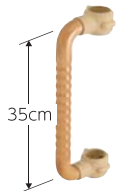

ウェーブ型手すりロング BPE-300-40

ウェーブ型手すりのロングタイプです。60cmの長さがあり、余裕を持ってつかむことができます。

TAIS	00254-000133
商品番号	07-2020-1

手すり部素材:木集成材

丸型天井ベースセット BPE-S30-41 TAIS:00254-000135	T型天井ベースセット BPE-S30-40 TAIS:00254-000134
--	--

月極	1,100円	1割	110円	2割	220円	3割	330円
----	--------	----	------	----	------	----	------

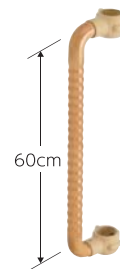

D型手すり BPE-300-110

立ち上がり動作における上体引き込みの重心移動を補助し、プッシュアップ動作にも対応できる手すりです。

TAIS	00254-000369
商品番号	07-2090-1

手すり部素材:木集成材

丸型天井ベースセット BPE-S200-30 TAIS:00254-000377	T型天井ベースセット BPE-S100-30 TAIS:00254-000373
---	---

月極	1,100円	1割	110円	2割	220円	3割	330円
----	--------	----	------	----	------	----	------

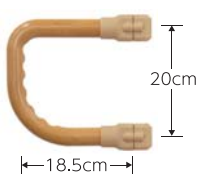

b型手すりロング BPE-300-100

動作補助・姿勢保持の手すりです。アーチ部・ストレート部を利用して、より自然な立ち上がり動作の重心移動を誘導できます。

TAIS	00254-000368
商品番号	07-2100-1

手すり部素材:木集成材

丸型天井ベースセット BPE-S200-20 TAIS:00254-000376	T型天井ベースセット BPE-S100-20 TAIS:00254-000372
---	---

月極	1,100円	1割	110円	2割	220円	3割	330円
----	--------	----	------	----	------	----	------

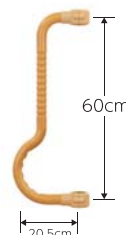

角型手すり BPE-300-30

縦、横、両手で支持できる縦向き、上から押さえ込んで使える横向きに組替可能な手すりです。

TAIS	00254-000132
商品番号	07-2030-1

手すり部素材:木集成材

丸型天井ベースセット BPE-S30-31 TAIS:00254-000126	T型天井ベースセット BPE-S30-30 TAIS:00254-000125
--	--

月極	1,100円	1割	110円	2割	220円	3割	330円
----	--------	----	------	----	------	----	------

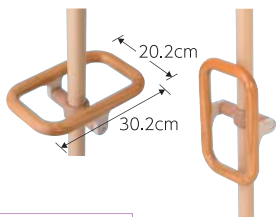

円型手すり BPE-300-20

立ち上がりや方向転換、移乗動作に有効な手すりです。

TAIS	00254-000131
商品番号	07-2040-1

手すり部素材:木集成材

丸型天井ベースセット BPE-S30-21 TAIS:00254-000124	T型天井ベースセット BPE-S30-20 TAIS:00254-000123
--	--

月極	1,100円	1割	110円	2割	220円	3割	330円
----	--------	----	------	----	------	----	------

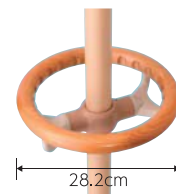

サービスコード 手すり:171007

ベスポジ-e オプション

肘置き手すり BPE-200-20

DIPPERホクメイ

前腕部で支持することで立ち座りや姿勢保持をサポートします。

TAIS	00254-000128
商品番号	07-2050-1



アーム部素材:合皮・フッソ材

丸型天井ベースセット BPE-S20-21 TAIS:00254-000078	T型天井ベースセット BPE-S20-20 TAIS:00254-000077
--	--

月極	1,100円	1割	110円	2割	220円	3割	330円
----	--------	----	------	----	------	----	------

グリップアーム-e 5P斜 BPE-300-50

DIPPERホクメイ

耐水タイプなのでベランダや玄関ポーチなどに設置できます。手すりのグリップ部分に握りやすいように角度がついています。

TAIS	00254-000142
商品番号	07-2060-1



アーム部素材:エラストマー・アルミ

丸型天井ベースセット BPE-S30-51 TAIS:00254-000137	丸型天井ベースセット耐水 BPE-S80-51 TAIS:00254-000146
--	--

月極	1,100円	1割	110円	2割	220円	3割	330円
----	--------	----	------	----	------	----	------

玄関アーム レギュラー BPE-500-10

DIPPERホクメイ

基本セットに組み合わせて玄関など段差昇降をサポート

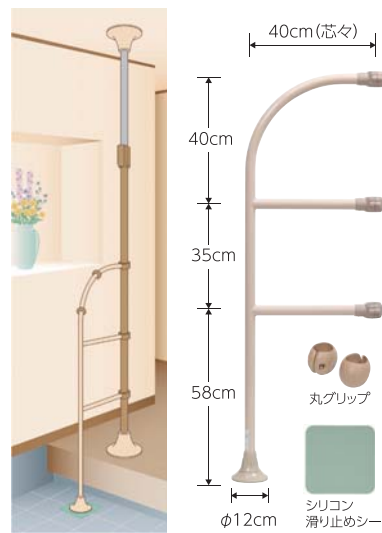

使用イメージ

手すり部はアルミのため
水が掛かるところでも使用可能

丸型天井ベースセット BPE-S40-11
TAIS:00254-000152

T型天井ベースセット BPE-S40-10
TAIS:00254-000151

耐水丸型天井ベースセット BPE-S80-81
TAIS:00254-000156

サイズ

φ35×幅492×奥行120×高さ1335mm

材質

樹脂部:ポリアミド アーム部:アルミ、ABS

TAIS 00254-000360

商品番号 07-2084-1

月極	2,000円	1割	200円	2割	400円	3割	600円
----	--------	----	------	----	------	----	------

ベスポジ-e 手すりセット

システム伸縮手すり曲げセット

手すりの長さが無段階に伸縮するベスポジ-eの連結手すりです

品番	サイズ	TAIS	商品番号	月極レンタル料金	1割負担額	2割負担額	3割負担額
SBR-40-609	60cm~90cm (芯々70~100cm)	00254-000171	07-2500-1	1,100円	110円	220円	330円
SBR-40-912	90cm~120cm (芯々100~130cm)	00254-000172	07-2501-1	1,100円	110円	220円	330円

H型伸縮手すり曲げセット

システム伸縮手すり曲げセット(×1)と基本セット(×2)との組み合わせ

品番	基本セットタイプ	サイズ	TAIS	商品番号	月極レンタル料金	1割負担額	2割負担額	3割負担額
BPE-H61-609	丸型 天井ベース	60cm~ 90cm	00254-000179	07-2510-1	5,100円	510円	1,020円	1,530円
BPE-H61-912		90cm~ 120cm	00254-000180	07-2511-1	5,100円	510円	1,020円	1,530円
BPE-H60-609	T型 天井ベース	60cm~ 90cm	00254-000177	07-2512-1	5,100円	510円	1,020円	1,530円
BPE-H60-912		90cm~ 120cm	00254-000178	07-2513-1	5,100円	510円	1,020円	1,530円

H型伸縮手すり曲げセット (耐水)

システム伸縮手すり曲げセット(×1)と丸型天井ベース耐水仕様の基本セット(×2)との組み合わせ

品番	基本セットタイプ	サイズ	TAIS	商品番号	月極レンタル料金	1割負担額	2割負担額	3割負担額
BPE-H91-609	丸型 天井ベース 耐水	60cm~ 90cm	00254-000187	07-2514-1	5,100円	510円	1,020円	1,530円
BPE-H91-912		90cm~ 120cm	00254-000188	07-2515-1	5,100円	510円	1,020円	1,530円

T型伸縮手すり曲げセット

システム伸縮手すり曲げセット(×1)と基本セット(×1)との組み合わせ

品番	基本セットタイプ	サイズ	TAIS	商品番号	月極レンタル料金	1割負担額	2割負担額	3割負担額
BPE-J41-609	丸型 天井ベース	60cm~ 90cm	00254-000195	07-2520-1	3,100円	310円	620円	930円
BPE-J41-912		90cm~ 120cm	00254-000196	07-2521-1	3,100円	310円	620円	930円
BPE-J40-609	T型 天井ベース	60cm~ 90cm	00254-000193	07-2522-1	3,100円	310円	620円	930円
BPE-J40-912		90cm~ 120cm	00254-000194	07-2523-1	3,100円	310円	620円	930円

税込価格で表記しています(非課税 商品を除く)

ベスポジ-e 手すりセット

システム木手すり跳ね上げセット

斜めに持ち上げるだけで手すりが跳ね上がるため、扉間などに開口を作るのに便利なベスポジ-eの連結手すりです

	品番	サイズ	TAIS	商品番号	月極レンタル料金	1割負担額	2割負担額	3割負担額
	SBR-70-060	60cm(芯々70cm)	00254-000115	07-2530-1	1,100円	110円	220円	330円
	SBR-70-090	90cm(芯々100cm)	00254-000064	07-2531-1	1,100円	110円	220円	330円
	SBR-70-120	120cm(芯々130cm)	00254-000119	07-2532-1	1,100円	110円	220円	330円

H型木手すり跳ね上げセット

システム木手すり跳ね上げセット(×1)と基本セット(×2)との組み合わせ

	品番	基本セットタイプ	サイズ	TAIS	商品番号	月極レンタル料金	1割負担額	2割負担額	3割負担額
	BPE-H31-060	丸型天井ベース	60cm	00254-000099	07-2540-1	5,100円	510円	1,020円	1,530円
	BPE-H31-090		90cm	00254-000056	07-2541-1	5,100円	510円	1,020円	1,530円
	BPE-H31-120		120cm	00254-000107	07-2542-1	5,100円	510円	1,020円	1,530円
	BPE-H30-060	T型天井ベース	60cm	00254-000083	07-2543-1	5,100円	510円	1,020円	1,530円
	BPE-H30-090		90cm	00254-000069	07-2544-1	5,100円	510円	1,020円	1,530円
	BPE-H30-120		120cm	00254-000091	07-2545-1	5,100円	510円	1,020円	1,530円

T型木手すり跳ね上げセット

システム木手すり跳ね上げセット(×1)と基本セット(×1)との組み合わせ

	品番	基本セットタイプ	サイズ	TAIS	商品番号	月極レンタル料金	1割負担額	2割負担額	3割負担額
	BPE-J71-060	丸型天井ベース	60cm	00254-000103	07-2550-1	3,100円	310円	620円	930円
	BPE-J71-090		90cm	00254-000060	07-2551-1	3,100円	310円	620円	930円
	BPE-J71-120		120cm	00254-000111	07-2552-1	3,100円	310円	620円	930円
	BPE-J70-060	T型天井ベース	60cm	00254-000087	07-2553-1	3,100円	310円	620円	930円
	BPE-J70-090		90cm	00254-000073	07-2554-1	3,100円	310円	620円	930円
	BPE-J70-120		120cm	00254-000095	07-2555-1	3,100円	310円	620円	930円

システム木手すり曲げセット

階段やあがりかまちなどの段差には<縦>の傾斜、廊下の曲がり角などには<横>の傾斜(曲げ)を作るためのベスポジ-eの連結手すりです

	品番	サイズ	TAIS	商品番号	月極レンタル料金	1割負担額	2割負担額	3割負担額
	SBR-20-060	60cm(芯々70cm)	00254-000114	07-2560-1	1,100円	110円	220円	330円
	SBR-20-090	90cm(芯々100cm)	00254-000063	07-2561-1	1,100円	110円	220円	330円
	SBR-20-120	120cm(芯々130cm)	00254-000118	07-2562-1	1,100円	110円	220円	330円

H型木手すり曲げセット

システム木手すり曲げセット(×1)と基本セット(×2)との組み合わせ

	品番	基本セットタイプ	サイズ	TAIS	商品番号	月極レンタル料金	1割負担額	2割負担額	3割負担額
	BPE-H21-060	丸型天井ベース	60cm	00254-000098	07-2570-1	5,100円	510円	1,020円	1,530円
	BPE-H21-090		90cm	00254-000055	07-2571-1	5,100円	510円	1,020円	1,530円
	BPE-H21-120		120cm	00254-000106	07-2572-1	5,100円	510円	1,020円	1,530円
	BPE-H20-060	T型天井ベース	60cm	00254-000082	07-2573-1	5,100円	510円	1,020円	1,530円
	BPE-H20-090		90cm	00254-000068	07-2574-1	5,100円	510円	1,020円	1,530円
	BPE-H20-120		120cm	00254-000090	07-2575-1	5,100円	510円	1,020円	1,530円

T型木手すり曲げセット

システム木手すり曲げセット(×1)と基本セット(×1)との組み合わせ

	品番	基本セットタイプ	サイズ	TAIS	商品番号	月極レンタル料金	1割負担額	2割負担額	3割負担額
	BPE-J21-060	丸型天井ベース	60cm	00254-000102	07-2580-1	3,100円	310円	620円	930円
	BPE-J21-090		90cm	00254-000059	07-2581-1	3,100円	310円	620円	930円
	BPE-J21-120		120cm	00254-000110	07-2582-1	3,100円	310円	620円	930円
	BPE-J20-060	T型天井ベース	60cm	00254-000086	07-2583-1	3,100円	310円	620円	930円
	BPE-J20-090		90cm	00254-000072	07-2584-1	3,100円	310円	620円	930円
	BPE-J20-120		120cm	00254-000094	07-2585-1	3,100円	310円	620円	930円

税込価格で表記しています(非課税 商品を除く)

特殊寝台付属品 P2-21
床ずれ防止用具 P22-27
体位変換器 P28-29
歩行補助杖 P30-31
歩行器 P32-39
手すり P40-53
車いす付属品 P54-77
スロープ P78-81
移動用リフト P82-88
自動排泄処理装置 P89
徘徊感知機器 P90-93

バディー モルテン

サポートが必要な生活動作や場面に合わせて手すりを中心とした自由な空間が出来ます



対応天井の高さ
1900~2800mm



手すりを天井まで伸ばしてクランプレバーを閉じるだけの簡単設置

天井と床で突っ張らせて固定するので、単体での使用のほか、複数本を連結しても抜群の安定感を発揮します。

材質

主材:スチールパイプ
表面:木目調樹脂
グリップカバー:
オレフィン系エラストマー

サイズ

使用サイズ:1900~2800mm
収納サイズ:1810mm

設置場所に合わせて5種類の天井ストッパーが選べます

 十字型ストッパー 梁の位置を気にせずどこでも設置可能 重量:7.1kg	 I型ストッパー 壁ぎわや部屋の端への設置に最適 重量:6.6kg	 丸型ストッパーS 狭い場所や部屋の角への設置に最適 重量:5.7kg	 I型ストッパー2ヶ 壁(端)にぴったり付けたい場合に最適 重量:7.4kg	 コーナーストッパー 部屋の角(隅)にぴったり付けたい場合に最適 重量:5.6kg
--	---	---	--	---

壁と手すりの距離:8cm

照明 T字にもできます

70cm

壁や角により寄せて設置できます

19.5cm

18.7cm

壁と手すりの距離:4cm

梁(間隔:縦45.5×横45.5cm)

浴室など、水気のある場所や屋外では使用できません

商品名	仕様	品番	TAIS	商品番号	月極レンタル料金	1割負担額	2割負担額	3割負担額
バディー	十字型ストッパー仕様	MNTCM	00054-000054	07-5000-1	3,200円	320円	640円	960円
	I型ストッパー仕様	MNTCMIS	00054-000054	07-5001-1	3,200円	320円	640円	960円
	丸型ストッパーS仕様	MNTCMRCS	00054-000054	07-5002-1	3,200円	320円	640円	960円
	I型ストッパー2ヶ仕様	MNTCMISW	00054-000468	07-5005-1	3,200円	320円	640円	960円
	コーナーストッパー仕様	MNTCMCRS	00054-000467	07-5006-1	3,200円	320円	640円	960円

クロスバー モルテン

バディーをクロスバーで連結することにより、廊下などの長い距離の歩行をサポート

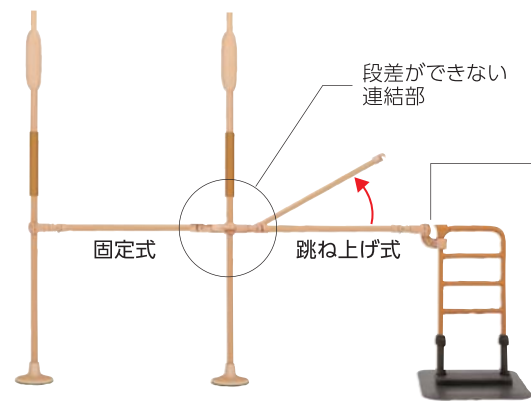

クロスバー取り付けブラケット MNTCM03TB モルテン



クロスバーとルーツシリーズを連結する場合にクロスバー取り付けブラケットをご利用ください。

材質
ナイロン樹脂

サイドバー MNTCM01LB モルテン

バディーに取り付けることで、立ち座りなどをサポート



材質
ポリプロピレン

直径
40×28mm(楕円)

重量
0.65kg

商品名	タイプ	品番	サイズ	TAIS	商品番号	月極レンタル料金	1割負担額	2割負担額	3割負担額
クロスバー	固定式セット	MNTCM03BE006	直径:φ35×長さ600mm	00054-000338	07-5010-1	1,100円	110円	220円	330円
		MNTCM03BE009	直径:φ35×長さ900mm	00054-000339	07-5011-1	1,100円	110円	220円	330円
		MNTCM03BE012	直径:φ35×長さ1200mm	00054-000340	07-5012-1	1,100円	110円	220円	330円
	跳ね上げ式セット	MNTCM02BE006	直径:φ35×長さ600mm	00054-000332	07-5020-1	1,100円	110円	220円	330円
		MNTCM02BE009	直径:φ35×長さ900mm	00054-000333	07-5021-1	1,100円	110円	220円	330円
		MNTCM02BE012	直径:φ35×長さ1200mm	00054-000334	07-5022-1	1,100円	110円	220円	330円
クロスバー取り付けブラケット		MNTCM03TB	-	00054-000228	07-5030-1	400円	40円	80円	120円
サイドバー		MNTCM01LB	幅260×高さ195mm	00054-000055	07-5040-1	1,100円	110円	220円	330円

L型サイドバー

モルテン

バディーに取り付けることで、玄関で靴を履くときなどの立ち座りや玄関先での歩行をサポート

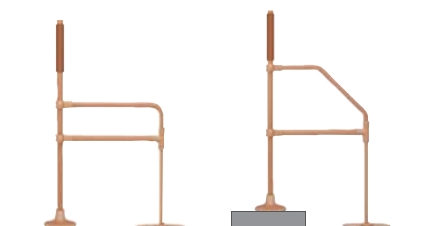

■L型サイドバー90 ■L型サイドバー45

あがりかまち高さ
10cm以下

あがりかまち高さ
10~36cm

※段差の高さに合わせて調整可能です。



L型サイドバー90 MNTCM06

TAIS 00054-000065 商品番号 07-5050-1

サイズ/直径φ35 全長760×全高750mm 重量/3.1kg

月極 2,100円 1割 210円 2割 420円 3割 630円

L型サイドバー45 MNTCM07

TAIS 00054-000066 商品番号 07-5051-1

サイズ/直径φ35 全長760×全高1000mm 重量/3.5kg

月極 2,000円 1割 200円 2割 400円 3割 600円

材質

主材:スチールパイプ ベース部:スチール 表面:軟質樹脂

ルーツ サイドタイプ MNTPLBR

モルテン

ベッドや布団での離床、立ち座り、立ったままの姿勢保持などをサポート



サイズ

高さ調整範囲:700・750・800mm(3段階調整)
ベースフレームサイズ/幅500×長さ1050mm



ルーツ センタータイプ MNTPSBR

モルテン

ソファや椅子での立ち座りをサポート



サイズ

高さ調整範囲:700・750・800mm(3段階調整)
ベースフレームサイズ/幅500×長さ600mm



ルーツ コーナertype MNTPCRBR

モルテン

ベッドや布団での離床、ポータブルトイレなどへの移乗をサポート



サイズ

高さ調整範囲:700・750・800mm(3段階調整)
ベースフレームサイズ/幅500×長さ1050mm



ルーツ ロングタイプ MNTPLGBR

モルテン

短い距離の歩行をサポート



サイズ

高さ調整範囲:700・750・800mm(3段階調整)
ベースフレームサイズ/幅500×長さ1050mm



ルーツ スモールタイプ(両手すり仕様) MNTPT2

モルテン

狭いスペースでの立つ・座るの動作をサポート



サイズ

高さ調整範囲:600・650・700mm(3段階調整)
ベースフレームサイズ/幅460×長さ660mm



平行棒 P-2 No.602

睦三



サイズ

高さ調整範囲:740~880mm(無段階調整)
長さ調整範囲:1520~2320mm(5段階調整)
幅:760mm
使用幅:320~680mm(無段階調整)
ベースフレームサイズ/幅165×長さ760mm



TAIS 00054-000217 商品番号 07-5540-1

月極 3,100円 1割 310円 2割 620円 3割 930円

TAIS 00095-000021 商品番号 07-9040-1

月極 2,100円 1割 210円 2割 420円 3割 630円

特殊寝台付属品
P2-21

レンタル
床ずれ防止用具
P22-27

レンタル
体位変換器
P28-29

レンタル
歩行補助杖
P30-31

レンタル
歩行器
P32-39

レンタル
手すり
P40-53

レンタル
車いす付属品
P54-77

レンタル
スロープ
P78-81

レンタル
移動用リフト
P82-88

レンタル
自動排泄処理装置
P89

レンタル
徘徊感知機器
P90-93

サービスコード 手すり:171007

BSモア1 625-110

シコク

低い椅子からの立ち座りを安全にサポートします

固定具付 625-115
TAIS:01235-000239



サイズ

高さ:700・750・800mm(3段階調節)
ベース:奥行520mm、手すり幅:300mm

重量

12.5kg

TAIS 01235-000232

商品番号 07-7160-1

月極 2,000円 1割 200円 2割 400円 3割 600円

BSモア2 625-120

シコク

ベッドからの起き上がりなどをサポートします

固定具付 625-125
TAIS:01235-000240



サイズ

高さ:700・750・800mm(3段階調節)
ベース:奥行520mm、手すり幅:300mm

重量

17.8kg

TAIS 01235-000233

商品番号 07-7170-1

月極 2,500円 1割 250円 2割 500円 3割 750円

BSモア3 625-130

シコク

ベッドからの起き上がりの補助と立ち座りの動作を支援します

固定具付 625-135
TAIS:01235-000241



サイズ

高さ:700・750・800mm(3段階調節)
ベース:奥行520mm、手すり幅:300×300mm

重量

19.5kg

TAIS 01235-000234

商品番号 07-7180-1

月極 2,500円 1割 250円 2割 500円 3割 750円

BSモア5 625-150

シコク

歩行時や引き戸の開閉時の支えとして役立ちます

固定具付 625-155
TAIS:01235-000243



サイズ

高さ:700・750・800mm(3段階調節)
ベース:奥行520mm、手すり幅:710mm

重量

18.4kg

TAIS 01235-000236

商品番号 07-7200-1

月極 2,500円 1割 250円 2割 500円 3割 750円

BSモア6 625-160

シコク

歩行時や扉の開閉時の支えとして役立ちます

固定具付 625-165
TAIS:01235-000244



サイズ

高さ:700・750・800mm(3段階調節)
ベース:奥行520mm、手すり幅:600mm

重量

18.0kg

TAIS 01235-000237

商品番号 07-7220-1

月極 2,500円 1割 250円 2割 500円 3割 750円

BS小路 626-110

シコク

小さい玄関にも対応できます

使用例

推奨段差0~150mm
※最大調整範囲260mm



サイズ

高さ:800・850・900mm(3段階調節)
ベース:620×370mm

重量

約15.6kg

TAIS 01235-000250

商品番号 07-7210-1

月極 4,000円 1割 400円 2割 800円 3割 1,200円

税込価格で表記しています(非課税 商品を除く)

BSモア・小路オプション

ベストサポート手すり用固定具 620-050

シコク

ベッドで使用する際の安定度向上を図る商品です。



■取り付け例

※BS小路には取付出来ません

材質
アルミ合金(焼付塗装)

連結手すり

シコク

置き型手すりに更に安心を繋げます

BSモア・小路シリーズの手すりを連結して移動補助手すりを構成できます。※L字設置可能



連結手すり600

■組み合わせ例



組み合わせ情報

材質
手すり径φ32 グリップ: 樹脂被膜アルミ ジョイント: アルミ ブラケット部: アルミ ●最大使用者体重/100kg



商品名	品番	サイズ	重量	TAIS	商品番号	月極レンタル料金	1割負担額	2割負担額	3割負担額
手すり用固定具	625-050	54×212×65mm	約323g×2	01235-000202	07-7130-1	500円	50円	100円	150円
連結手すり600	620-060	長さ:600mm	約1.2kg	01235-000259	07-7230-1	1,000円	100円	200円	300円

玄関用ベストサポート手すり

シコク

玄関のあがりかまちの昇降を補助する手すり



片手すりタイプ

両手すりタイプ

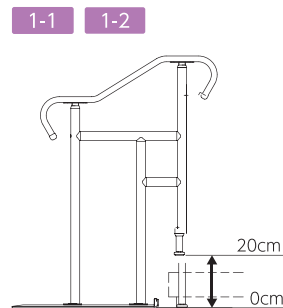

1-1 1-2

あがりかまち高さ0~20cm対応

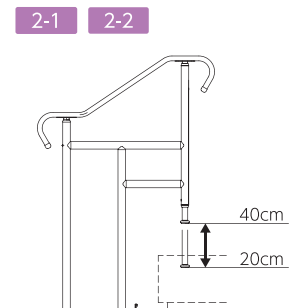

2-1 2-2

あがりかまち高さ20~40cm対応

1-1 あがりかまち高さ0~20cm対応

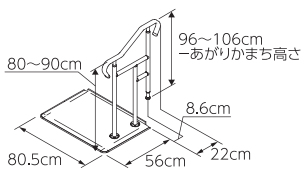

1-2 あがりかまち高さ0~20cm対応

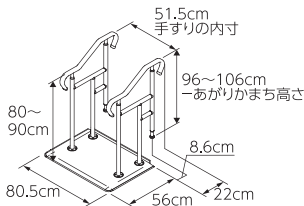

2-1 あがりかまち高さ20~40cm対応

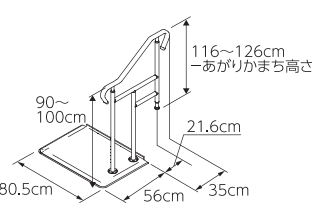

2-2 あがりかまち高さ20~40cm対応

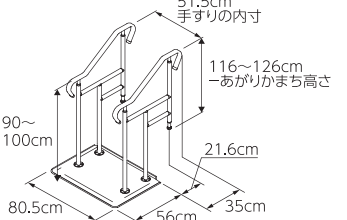

サイズ

共通サイズ/ベース:幅560×奥行805mm
 手すり高さ/1-1・1-2:下端800~900mm 上端960~1060mm、2-1・2-2:下端900~1000mm 上端1160~1260mm

材質

フレーム:ステンレス、手すり:樹脂被膜
 ベースプレート/本体:ステンレス、エッジカバー:樹脂

玄関用ベストサポート手すり用オプション玄関台

ロータイプ

シコク 626-001

サイズ/幅450×奥行320mm×高さ110・135・160mm(3段階)
 重量/4.5kg 材質/天然木



商品番号 07-7140-1

月極 0円

玄関用ベストサポート手すり用オプション玄関台

ハイトタイプ

シコク 626-002

サイズ/幅450×奥行320mm×高さ150・175・200mm(3段階)
 重量/5.2kg 材質/天然木



商品番号 07-7141-1

月極 0円

※玄関用ベストサポート手すり用オプション玄関台は、介護保険適用外の自費レンタル商品です

商品名	品番	あがりかまち高さ	タイプ	重量(約)	TAIS	商品番号	月極レンタル料金	1割負担額	2割負担額	3割負担額
玄関用 ベストサポート 手すり	1-1	0~20cm 対応	片手すり	24.2kg	01235-000019	07-7050-1	3,100円	310円	620円	930円
	1-2		両手すり	29.0kg	01235-000020	07-7051-1	3,100円	310円	620円	930円
	2-1	20~40cm 対応	片手すり	25.0kg	01235-000021	07-7052-1	3,100円	310円	620円	930円
	2-2		両手すり	30.4kg	01235-000022	07-7053-1	3,100円	310円	620円	930円

税込価格で表記しています(非課税 商品を除く)

サービスコード 手すり:171007

たよレールSOTOE 片手すり

屋内・屋外どちらでも使える据置き式手すり

標準型 BZK-01

重量/約17.8kg



手すりは中央設置可能

標準型 BZK-01S-1290

わたレールEK BZW-1290EKがついています
手すりピッチ:900~1200mm
重量/約19.8kg



スリム型 BZK-03

重量/約14.7kg

※スリム型は単体では使用できません



手すりは中央設置可能

スリム型 BZK-03S-1290

わたレールEK BZW-1290EKがついています
手すりピッチ:900~1200mm
重量/約16.7kg



共通仕様

サイズ/高さ:750・800・850・900mm(4段階調整)、ベース:奥行800mm 材質/手すり:(被膜)半硬質樹脂(芯材)アルミパイプ、ジョイント:アルミ合金、ベースプレート:スチール・樹脂被膜、支柱・座金:ステンレス

商品名	品番	ベース幅	手すり幅	TAIS	商品番号	月極レンタル料金	1割負担額	2割負担額	3割負担額	
たよレールSOTOE 片手すり	標準型	BZK-01	450mm	338mm	01265-000248	07-9060-1	3,800円	380円	760円	1,140円
		BZK-01S-1290			01265-000250	07-9061-1	5,000円	500円	1,000円	1,500円
	スリム型	BZK-03	290mm	178mm	01265-000259	07-9070-1	4,000円	400円	800円	1,200円
		BZK-03S-1290			01265-000260	07-9071-1	5,000円	500円	1,000円	1,500円

たよレールSOTOE 組み合わせについて

※連結しているうち、最低1台は標準型を使用する(スリム型のみで連結しない)

下記の×が付いている組み合わせで連結しないでください。安定性がなくなり転倒の恐れがあります。

①直線かつ平坦部で連結する場合

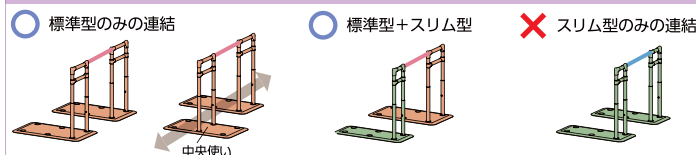

■①、②の条件をクリアしていれば段差部でも取付け可能です

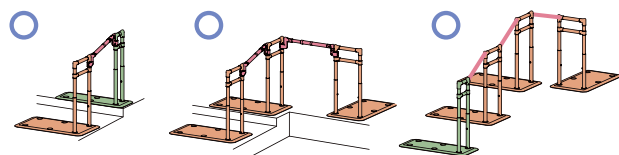

②コーナーで連結する場合 ※スリム型とわたレールで「曲がり角」を作らない

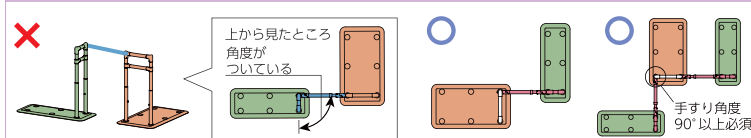

■①、②の条件をクリアしていれば何台でも連結可能です

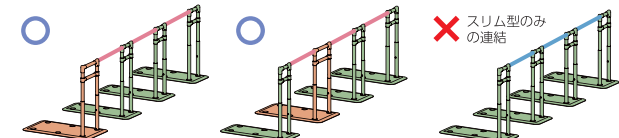

たよレールFree BZF-01

家じゅうどこでも使える置き型手すり

手すりはこの位置でも使用できます



※この位置の場合は浴室での使用不可

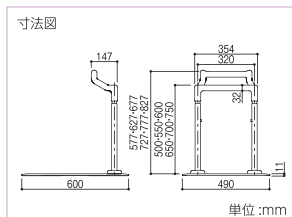

■家じゅうどこでも使える安心の素材

手すり芯材や支柱にはステンレスを使用し、ベースプレートはスチール耐水性のある樹脂を被覆しています。防カビ仕様で水や汚れにも強く、お手入れしやすい素材です。またグリップ部分は汗や水で濡れた手でも滑りにくく、ウレタン樹脂を使用しています。



材質	重量
手すり: ステンレス(ウレタン樹脂)・樹脂、ベースプレート: スチール(樹脂被膜)・合成ゴム、調整プレート F: 合成ゴム、支柱・プレート裏フランジ: ステンレス、支柱カバー: 軟質樹脂、ベースキャップ: 樹脂	約12.5kg

TAIS	01265-000289	商品番号	07-9080-1				
月極	4,500円	1割	450円	2割	900円	3割	1,350円

税込価格で表記しています(非課税商品を除く)

歩行サポート手すり スムーディ〈屋内用〉

パナソニック エイジフリー

つながる・ひろがる・安心手すり



材質

ベース・下支柱: スチール 手すり被覆部・ベース縁ゴム:塩化ビニル樹脂 ジョイント・手すり芯材・上芯柱:アルミニウム カーペット:合成繊維
 支柱カバー・被覆(回転連結支柱):エラストマー 支柱カラー・ネジカバー: ポリプロピレン

備考

手すり高さ: 2.5cmピッチ7段階調整
 最大使用者体重/100kg

商品名	品番	重量	TAIS	商品番号	月額レンタル料金	1割負担額	2割負担額	3割負担額
スムーディ〈屋内用〉 810タイプ	XPN-L80801	22.0kg	00980-000363	07-6030-1	2,600円	260円	520円	780円
スムーディ〈屋内用〉 1730タイプ	XPN-L81803	38.8kg	00367-000257	07-6160-1	2,600円	260円	520円	780円
スムーディ〈屋内用〉 2040タイプ	XPN-L81804	39.0kg	00367-000258	07-6170-1	2,600円	260円	520円	780円

歩行サポート手すり スムーディ〈屋内用〉 らくらくダブル XPN-L80819

パナソニックエイジフリー

伝い歩きにおすすめの手すり



スムーズな立ち上がり

手すり1本だと立ちづらいところを両手手すりがあることで立ちやすくなります。(体重が分散できる)

- ・ベッドから脚がおろしやすい
- ・体の前方で持て、立ちやすい

立ち上がり直後の安定

立位直後のふらつき危険も段違いの手すりですぐ安心して使用できます。(立位後も最適の高さで持てる)

移乗・立位の安定

2本の手すりですぐ移乗しやすくなります。(肩幅で持て、バランスが安定)

交差する動線への対応

通過時に支えが欲しい場合、開いた手すりを持ってます。(90度動かし、固定可能)



材質

ベース・下支柱・上支柱・手すり芯材:スチール、カーペット:合成繊維、支柱カバー:エラストマー、ベース縁ゴム:塩化ビニル樹脂、支柱カラー:ポリプロピレン、回転軸カバー:ABS樹脂

重量

26.5kg

●最大使用者体重/100kg

TAIS 00980-000412 商品番号 07-6220-1

月極	5,000円	1割	500円	2割	1,000円	3割	1,500円
----	--------	----	------	----	--------	----	--------

スタンディ PN-L80401

パナソニック エイジフリー

折りたたみ可能な面手すり
 面だから安定して立ち上がりをサポート

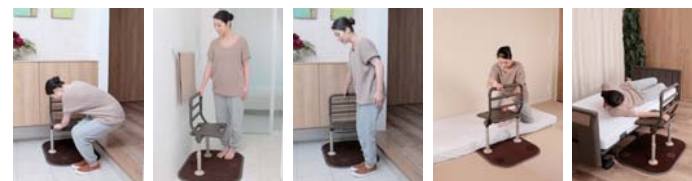

サイズ

ベース:幅630×奥行780×厚さ11mm
 手すり:高さ700~850mm
 (30mmピッチ6段階)×幅450mm
 面高さ:350~500mm(手すり高さで連動)

材質

ベース・手すり・フレーム:スチール
 ベース縁ゴム:塩化ビニル樹脂
 平面部:ポリエチレン 手すり被覆部:エラストマー
 カーペット:合成繊維

手すり位置はベースの縦・横・中央

●最大使用者体重/100kg

重量

22.5kg

TAIS 00980-000315 商品番号 07-6010-1

月極	3,200円	1割	320円	2割	640円	3割	960円
----	--------	----	------	----	------	----	------

税込価格で表記しています(非課税 商品を除く)

特殊寝台付属品 P2-21
 レンタル
 床ずれ防止用具 P2-27
 レンタル
 体位変換器 P28-29
 レンタル
 歩行補助杖 P30-31
 レンタル
 歩行器 P32-39
 レンタル
 手すり P40-53
 レンタル
 車いす付属品 P54-77
 レンタル
 スロープ P78-81
 レンタル
 移動用リフト P82-88
 レンタル
 自動排泄処理装置 P89
 レンタル
 徘徊感知機器 P90-93
 レンタル

サービスコード 手すり:171007

たちあつぷ CKA-01-1

矢崎化工



ベッドでとまるくん付 TAIS:00055-000121
かいじょくん付 TAIS:00055-000148
ベッドでとまるくん・かいじょくん付 TAIS:00055-000134
伸縮つながるくん・ベッドでとまるくん付 TAIS:00055-000166
伸縮つながるくん・おもしろくん付 TAIS:00055-000176

TAIS	00055-000119	商品番号	07-8000-1				
サイズ/高さ:700・750・800mm(3段階調節)、ベース:500×600mm、手すり:338mm 重量/11.9kg							
月極	2,100円	1割	210円	2割	420円	3割	630円

たちあつぷ CKA-02-1

矢崎化工



ベッドでとまるくん付 TAIS:00055-000122
かいじょくん付 TAIS:00055-000150
ベッドでとまるくん・かいじょくん付 TAIS:00055-000136
伸縮つながるくん・ベッドでとまるくん付 TAIS:00055-000168
伸縮つながるくん・おもしろくん付 TAIS:00055-000178

TAIS	00055-000120	商品番号	07-8010-1				
サイズ/高さ:700・750・800mm(3段階調節)、ベース:500×900mm、手すり:338mm 重量/15.7kg							
月極	2,100円	1割	210円	2割	420円	3割	630円

たちあつぷ CKA-03

矢崎化工



ベッドでとまるくん付 TAIS:00055-000077
かいじょくん付 TAIS:00055-000151
ベッドでとまるくん・かいじょくん付 TAIS:00055-000137
伸縮つながるくん・ベッドでとまるくん付 TAIS:00055-000169
伸縮つながるくん・おもしろくん付 TAIS:00055-000179

TAIS	00055-000073	商品番号	07-8020-1				
サイズ/高さ:700・750・800mm(3段階調節)、ベース:500×600mm、手すり:352×265mm 重量/15.4kg							
月極	3,000円	1割	300円	2割	600円	3割	900円

たちあつぷ CKA-04

矢崎化工



ベッドでとまるくん付 TAIS:00055-000078
かいじょくん付 TAIS:00055-000152
ベッドでとまるくん・かいじょくん付 TAIS:00055-000138
伸縮つながるくん・ベッドでとまるくん付 TAIS:00055-000170
伸縮つながるくん・おもしろくん付 TAIS:00055-000180

TAIS	00055-000074	商品番号	07-8030-1				
サイズ/高さ:700・750・800mm(3段階調節)、ベース:500×900mm、手すり:778mm 重量/16.0kg							
月極	3,200円	1割	320円	2割	640円	3割	960円

あがりかまち用たちあつぷ

矢崎化工

玄関のあがりかまちに置くだけで補助手すりが構築できます

- 握りやすい手すり
握りやすい直径3.2cmのディンプル形状の手すりパイプ
- 滑りにくいマット付
土足で乗っても滑りにくいマットを標準装備
- 手すり高さ調整
手すりの高さはあがりかまちの上から80~85cmまでの無段階調整
- がたつき防止アジャスター付
設置時の床面のがたつきを解消するためベース前面にアジャスターが付属

CKE-01-1 伸縮つながるくん付 TAIS:00055-000158
CKE-02-1 伸縮つながるくん付 TAIS:00055-000159

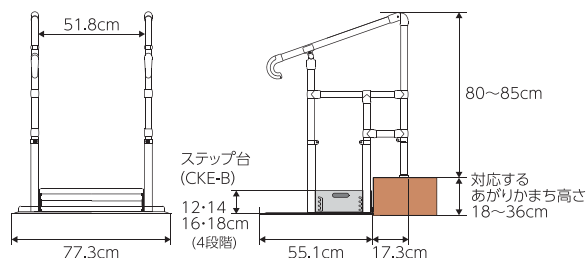

あがりかまち用たちあつぷステップ台

矢崎化工 CKE-B

サイズ/幅500×奥行300mm×高さ120・140・160・180mm(4段階) 重量/6.9kg 材質/スチール

介護保険適用外 自費レンタル商品

商品番号 00-2020-1

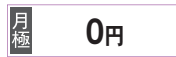

月極 0円

商品名	品番	タイプ	あがりかまち高さ	重量	TAIS	商品番号	月極レンタル料金	1割負担額	2割負担額	3割負担額
あがりかまち用たちあつぷ	CKE-01-1	両手すり	18~36cm 対応	32.8kg	00055-000109	07-8080-1	4,800円	480円	960円	1,440円
	CKE-02-1	片手すり		26.9kg	00055-000110	07-8090-1	4,800円	480円	960円	1,440円

税込価格で表記しています(非課税 商品を除く)

たちあっぷオプション

ベットでとまるくん CKA-CK

矢崎化工

ベッド下部と床面の間に差込んで
たちあっぷの安定性を向上



※「ベッド下部」と「床面」の間寸法は、最低25～最高340mmに対応

材質
 本体/アルミ合金・ゴム ツマミ/ステンレス・プラスチック

おもしろくん CKA-J

矢崎化工

たちあっぷの設置の安定性を向上



サイズ 重量 材質
 高さ120×幅96mm 5.0kg 本体:鉄、底板:ゴム

かいじょくん CKA-K

矢崎化工

ベッドサイドでの立ち上がりや
移乗の補助、座位保持のための
たちあっぷのオプション手すり



※回転角度はたちあっぷに対して、平行・直角・斜め45°

サイズ 重量 材質(フレーム部)
 高さ192×幅441mm 1.4kg アルミ合金・樹脂・スチール・ステンレス

伸縮つながるくん CKE-D

矢崎化工

たちあっぷやあがりかまち用たちあっぷと取り
付け可能な伸縮手すり。あがりかまちなどの段
差や居室内の歩行動線を構築します

- 使用場所に合わせて伸縮可能
- 上下・左右、角度調整可能
- 2段かまちでも使用可能



伸縮つながるくんを使用
する場合は別途オプショ
ン品のベットでとまるく
ん、おもしろくんを取り付
けてご利用ください。詳
しくは取扱説明書をご確
認ください。

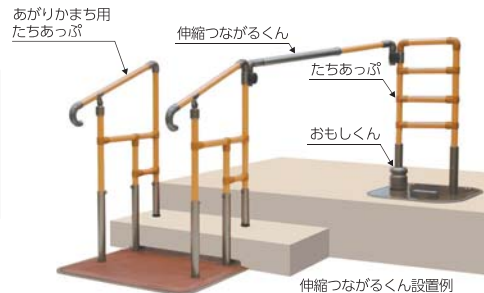

サイズ 重量 材質
 長さ:640～950mm 2.0kg 手すり(φ32)/プラスチック・被覆スチールパイプ(φ40)/アルミパイプ 連結金具:アルミ合金

商品名	品番	TAIS	商品番号	月極レンタル料金	1割負担額	2割負担額	3割負担額
ベットでとまるくん	CKA-CK	00055-000211	07-8040-1	600円	60円	120円	180円
おもしろくん	CKA-J	00055-000104	07-8050-1	500円	50円	100円	150円
かいじょくん	CKA-K	00055-000145	07-8060-1	800円	80円	160円	240円
伸縮つながるくん	CKE-D	00055-000157	07-8070-1	1,500円	150円	300円	450円

たちあっぷ540

矢崎化工

54cmまでの段差(※)なら屋内、屋外どこでも置くだけで設置完了
握りやすい直径34ミリのディンプル(くぼみ)付手すりです。

※54cmまでの段差とは、たちあっぷ540をオプションの
540Hステップ台および540Lステップ台と組み合わせて使用する場
合です

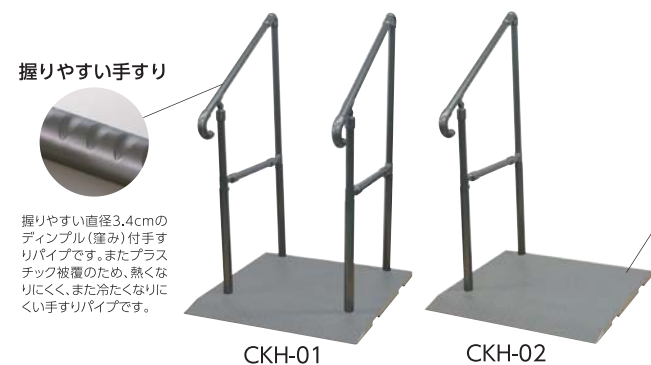

屋内、屋外でも
使用可能

置くだけで施工の必要が
ありません。錆びに強く
耐久性のよいステンレス
製です。土足マット(画像
上)は滑りにくく、耐候性
に優れた材質です。

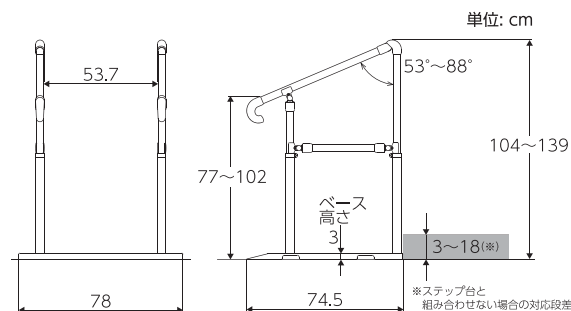

材質
 手すり: イレクター(プラスチック皮覆ステンレスパイプ)、ジョイント: アルミ合金
 ベース/スタンド: ステンレス、マット: プラスチック

たちあっぷ540 オプション

540Lステップ台 CKH-BL

矢崎化工

サイズ/幅500×奥行280×
高さ90・110・130・150mm(4段階)
重量/6.0kg 材質/ステンレス

※4段階の高さ調整可能

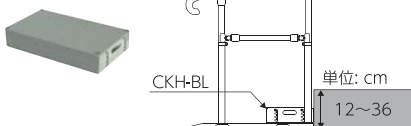

540Hステップ台 CKH-BH

矢崎化工

サイズ/幅500×奥行280×
高さ210・250・290・330mm(4段階)
重量/9.6kg 材質/ステンレス

※4段階の高さ調整可能
※Hステップ台を1段で使用しないでください。

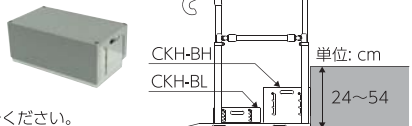

商品名	品番	重量	TAIS	商品番号	月極レンタル料金	1割負担額	2割負担額	3割負担額
たちあっぷ540 両手すり	CKH-01	34.7kg	00055-000127	07-8120-1	8,400円	840円	1,680円	2,520円
たちあっぷ540 片手すり	CKH-02	28.6kg	00055-000128	07-8121-1	6,300円	630円	1,260円	1,890円
540Lステップ台	CKH-BL	6.0kg	-	07-8130-1	0円	備考: ステップ台は介護保険適用外 自費レンタル商品		
540Hステップ台	CKH-BH	9.6kg	-	07-8131-1	0円			

税込価格で表記しています(非課税 商品を除く)

歩行サポート手すり スムーディ 伸縮タイプ

安定感のある手すりで、毎日のお出かけをサポート
手すりの長さを左右5cmずつ調整できる伸縮タイプ



特長 1 やさしい端部

つかみやすく袖口が引っかけにくい端部



特長 2 支柱中央固定

支柱はベースの中央にも固定できるため行き帰りも健側で支えます



特長 3 伸縮部で微調整でき 設置しやすい (調整代10cm)

伸縮による設置の対応力UP



サイズ

製品寸法/
ステップ伸縮タイプ 片手すり:
幅960×奥行1200~1300×手すり長さ950~1050mm
ロング2050伸縮タイプ 片手すり:
幅960×奥行2290~2490×手すり長さ1950~2150mm
手すり高さ/
700・725・750・775・800・825・850mm (7段階)

重量

ステップ伸縮タイプ 片手すり/33.5kg
ロング2050伸縮タイプ 片手すり/52.5kg

材質

手すり980-630、端部手すり:
塩化ビニル樹脂(被膜部)、アルミニウム(芯材)
支柱:アルミニウム、ステンレス(フランジ部)
ベース:ステンレス
ベース縁ゴム、ベースマット:塩化ビニル樹脂

備考

最大使用者体重/100kg

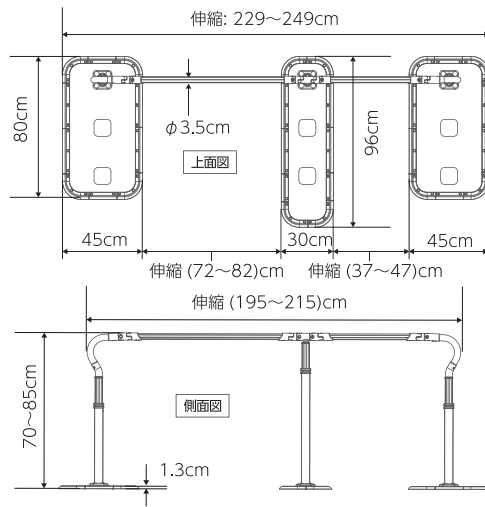
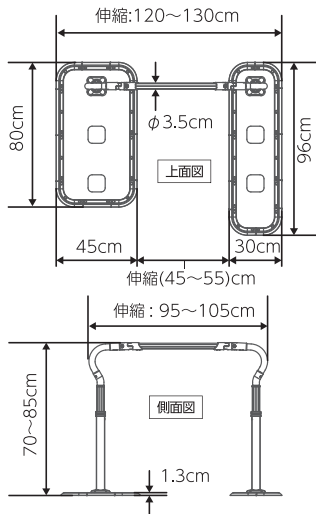

ステップ伸縮タイプ 片手すり XPN-L80613

ロング2050伸縮タイプ 片手すり XPN-L80615

品名	品番	TAIS	商品番号	月極レンタル料金	1割負担額	2割負担額	3割負担額
歩行サポート手すり スムーディ ステップ伸縮タイプ 片手すり	XPN-L80613	00980-000347	07-6022-1	8,000円	800円	1,600円	2,400円
歩行サポート手すり スムーディ ロング2050伸縮タイプ 片手すり	XPN-L80615	00980-000349	07-6028-1	10,000円	1,000円	2,000円	3,000円

アットグリップ AT-C-E1050

アロン化成

在庫限り

80~105cmの手すり伸縮機能と上下左右の角度変更機構でさまざまな場所に対応
あつという間に設置完了するアットグリップ



●段差のある場所に設置する場合

ベースプレートとの距離
段差高さ45cmの場合:60~85cm目安

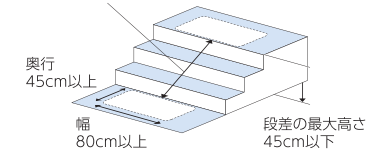

●平坦な場所に設置する場合

※斜面に設置しないでください
ベースプレートとの距離
60~85cm目安

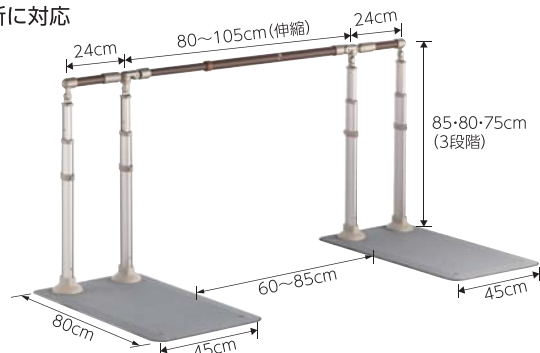
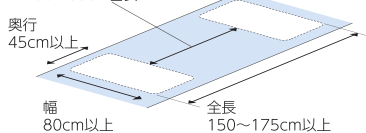

材質

手すり:半硬質塩化ビニル樹脂・アルミニウム
支柱:アルミニウム ベースプレート:ステンレス

備考

最大使用者体重/100kg

サイズ/幅800×奥行1500~1750×高さ750・800・850mm 重量/約39kg

TAIS	00221-000553	商品番号	07-9000-1
月極	10,200円	1割	1,020円
		2割	2,040円
		3割	3,060円

※手すりの角度は45°以内に納まるように設置してください
※2枚のベースプレートは平行になるように設置してください

つかまり手すり(水廻りタイプ) HUH09

幸和製作所

置くだけの簡単設置

水廻りで使える据え置き型手すり



サイズ

本体:幅720×奥行560×
高さ700~800mm
グリップ高さ:700~800mm
(50mmピッチ3ポジション)

重量

約15.2kg

材質

ベースプレート:ステンレス
手すり(パイプ):アルミニウム合金・
塩化ビニル樹脂・エラストマー
ベースマット:合成ゴム

●耐荷重/100kg以下

TAIS 00030-000232

商品番号 07-9050-1

月極 5,500円 1割 550円 2割 1,100円 3割 1,650円

SA手すり 627-060

シコク

機能性充実でトイレ空間でのケアは1台で可能に



サイズ

本体:幅620~720mm
(左右5cmずつ無段階調整)
奥行(ひじ掛け側):501mm
奥行(U字補助手すり側):693mm
高さ(ひじ掛けまで):560~710mm
(30mm毎、6段階調整)
高さ(U字補助手すり上端まで):
:850~1000mm
(30mm毎、6段階調整)
手すり:φ34mm

重量

約17.5kg

材質

本体フレーム:ステンレス
ひじ掛け:天然木(ウレタン塗装)
U字補助手すり:天然木(ウレタン塗装)

TAIS 01235-000225

商品番号 07-7070-1

月極 5,000円 1割 500円 2割 1,000円 3割 1,500円

洋式トイレ用ベストサポート手すり ひじ掛けはねあげ 627-010

シコク

簡単に設置でき、ご利用者さまに優しい手すりです



サイズ

幅:620~720×奥行460
ひじ掛け高さ:560~710mm
(30mm毎、6段階調整)

重量

約7.4kg

材質

フレーム:ステンレス
ひじ掛け:天然木

TAIS 01235-000008

商品番号 07-7080-1

月極 2,600円 1割 260円 2割 520円 3割 780円

洋式トイレ用スライド手すり PN-L53001

パナソニック エイジフリー

スライド式ひじ掛けで、より安全に配慮



サイズ

本体:幅650×奥行460×
高さ580~740mm
ひじ掛け:高さ580~740mm
(20mmピッチ9段階)
ひじ掛け内寸:525mm

重量

約8.5kg

材質

本体:ステンレス鋼
ひじ掛け:ポリプロピレン
フレーム・接続ナット:ステンレス
アームカバー:合成ゴム
便座固定ノブ:ABS/ステンレス
ひじ掛け調整ノブ:ABS/ステンレス
アジャスター:合成ゴム/ステンレス

●耐荷重/100kg以下

TAIS 00980-000191

商品番号 07-6000-1

月極 3,200円 1割 320円 2割 640円 3割 960円

洋式トイレ用フレーム S-はねあげR-2(木製ひじかけ) 533-087

アロン化成

持ち運びや誤動作防止のため、
ストッパー機能をリニューアル



サイズ

幅660×奥行550×
高さ550~700mm

重量

約9.8kg

材質

フレーム:スチール
ひじ掛け:ラバーウッド無垢材

TAIS 00221-000450

商品番号 07-9020-1

月極 3,200円 1割 320円 2割 640円 3割 960円

ポータブルトイレ用フレーム ささえ 533-070

アロン化成

お使いのポータブルトイレがすぐさまフレーム付に大変身
幅515mm・奥行540mm以下のポータブルトイレ対応



サイズ

幅630×奥行630×
高さ730~810mm
●背もたれ・ひじ掛けともに
高さ調節可能

重量

約8.0kg

材質

フレーム:スチール(メラミン樹脂塗装)
ベース板:ポリプロピレン
ひじ掛けカバー:エラストマー
ジョイント・背もたれ:ABS樹脂

TAIS 00221-000054

商品番号 07-9030-1

月極 1,600円 1割 160円 2割 320円 3割 480円

税込価格で表記しています(非課税商品を除く)

特殊寝台付属品 P2-21
床ずれ防止用具 レンタル P22-27
体位変換器 レンタル P28-29
歩行補助杖 レンタル P30-31
歩行器 レンタル P32-39
手すり レンタル P40-53
車いす付属品 レンタル P54-77
スロープ レンタル P78-81
移動用リフト レンタル P82-88
自動排泄処理装置 レンタル P89
徘徊感知機器 レンタル P90-93

スロープガイド

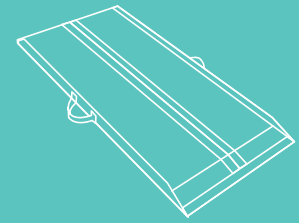

スロープは屋内外のさまざまな段差を緩やかな傾斜に変え、特に車いすのように車輪のついた用具を用いて移動する際に有効な福祉用具です。なお、福祉用具貸与には取り付けに際して工事を伴わないものに限ります。

スロープの主な種類

段差を解消するスロープには、主に以下の2つの種類があります。

一枚板タイプ



一枚板タイプのスロープの場合、介助者さまもスロープ上を歩行するのでより安定して介助ができます。また走行可能な幅に余裕があり、レールタイプのように車輪をスロープに合わせる必要がないため活用範囲が広く、電動を含めてほとんどの車いすにも対応できます。

レールタイプ



レールタイプのスロープの場合、介助者さまはスロープに乗らず地面を歩くことになるのでスロープを使用しない場合と介助者さまの高さは変わりませんが、ご利用者さまが乗る車いすはスロープ上を進むため高さが徐々に上昇／下降していきます。左右のレール幅を調整できるため狭い場所でも使用可能で、持ち運びがしやすいメリットがあります。

段差に対するスロープの必要な長さの目安

段差に対するスロープの必要な長さや傾斜角度の目安を以下に提示します。実際には車いすの車種やご利用者さまの体重、介助者さまの体力、設置場所などの諸条件を考慮に入れて検討する必要があります。

車いすで自走する場合

スロープの長さ

段差の **12** 倍



傾斜角度 5°

目安となる傾斜角度は約5°です。車いすの自走に向けたゆるやかな傾斜です。

介助者同伴で走行する場合

スロープの長さ

段差の **6** 倍



傾斜角度 10°

目安となる傾斜角度は約10°です。多くの介助者さまが比較的楽に車いすを押すことができる傾斜です。

最大傾斜

スロープの長さ

段差の **4** 倍



傾斜角度 15°

目安となる傾斜角度は約15°です。かなりの急勾配なため、これ以上の角度は危険です。

●スロープの必要な長さの算出例(段差が30cmの場合)

使用状況	スロープの必要な長さの算出
車いすで自走する場合	30cm × 12 = 長さ 360cm のスロープ
介助者同伴で走行する場合	30cm × 6 = 長さ 180cm のスロープ
最大傾斜の場合	30cm × 4 = 長さ 120cm のスロープ

●注意事項

- このガイドはあくまで目安であり、メーカーや商品によって基準が異なる場合があります。例えばダンロップホームプロダクツはダンスロープエア-2の最大傾斜角度を14°としています。
- 電動車いすでスロープを登坂する場合、該当機種の実用登坂角度とスロープの傾斜角度を検討し、無理がないかご確認ください。また急勾配の場合はスロープの先端が電動車いすの底に当たらないかご注意ください。

電動車いすの実用登坂角度

電動車いすや電動アシストタイプの車いすでスロープを使用する場合は耐荷重の検討はもちろん、ご使用となる機種の実用登坂角度とスロープの傾斜角度をご確認ください。

機種名	実用登坂角度
WHILL Model CK2 (P72)	10°
WHILL Model CK (P72)	10°
セニアカー ET4D (P73)	10°

機種名	実用登坂角度
JWアクティブPLUS+ Sタイプ (P73)	6°

ダンスロープエア-2

ダンロップホームプロダクツ

高品質な特殊カーボン繊維と中空構造により
業界最軽量クラスの車いす用可搬形スロープ

Dun-Slope Air2



サイズ	
●R-85Z・R-230Z・R-255Z・R-285Z	幅〔使用時〕:696mm 幅〔収納時〕:348mm
●R-125Z・R-165Z・R-205Z	幅〔使用時〕:694mm 幅〔収納時〕:347mm
●全規格共通	有効幅:690mm 側壁の高さ:27mm 収納時の厚み:108mm
材質	
カーボンFRP・ポリカーボネート	
耐荷重	
300kg	

● ダンスロープエア-2の特長

業界最軽量クラス

航空機、レーシングカーなどに使用されている高品質・特殊カーボン繊維を使用。シミュレーション技術を駆使した軽量・高強度な中空構造設計です。

汎用性の向上

全サイズの幅を70cm未満とし、今まで設置不可能であった間口に対応。ハンドル部分も干渉しないのでさまざまな住宅環境に適用可能です。

安全性の確保

高さ3cmのエッジで脱輪を軽減。保護用ゴムの採用で折りたたみ時に懸念される怪我の危険性を軽減。上部部にスロープの正しい設置位置マークを表示し、安全なご利用を促進。



● ダンスロープエア-2の使用方法



設置場所まで運びます

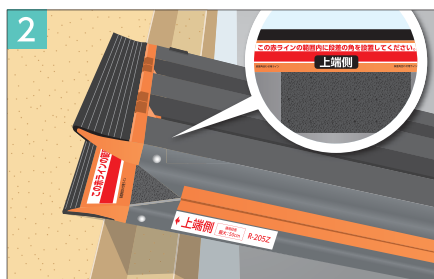

上端部の赤ラインまでかけてください

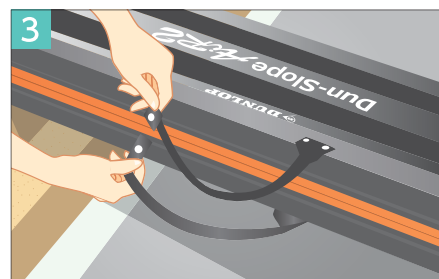

樹脂止め金具をはずします

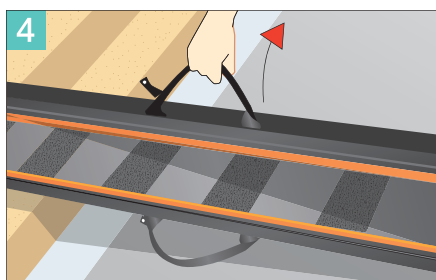

ハンドルを引き上げてください

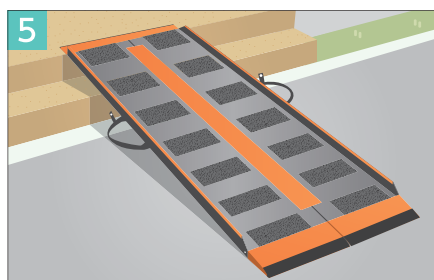

広げます



安全を確かめて使用してください

品番	長さ	有効幅	幅〔使用時〕	幅〔収納時〕	重量	TAIS	商品番号	月極レンタル料金	1割負担額	2割負担額	3割負担額
R-85Z	850mm	690mm	696mm	348mm	約4.3kg	00532-000054	08-1020-1	3,200円	320円	640円	960円
R-125Z	1250mm				約5.7kg	00532-000053	08-1021-1	4,300円	430円	860円	1,290円
R-165Z	1650mm				約7.0kg	00532-000052	08-1022-1	5,300円	530円	1,060円	1,590円
R-205Z	2050mm		約8.5kg	696mm	348mm	00532-000051	08-1023-1	7,400円	740円	1,480円	2,220円
R-230Z	2300mm		約9.6kg			00532-000050	08-1024-1	8,400円	840円	1,680円	2,520円
R-255Z	2550mm		約10.5kg			00532-000049	08-1025-1	8,400円	840円	1,680円	2,520円
R-285Z	2850mm		約11.5kg			00532-000048	08-1026-1	12,000円	1,200円	2,400円	3,600円

税込価格で表記しています(非課税 商品を除く)

特殊寝台付属品 P2-21
床ずれ防止用具 P22-27
体位変換器具 P28-29
歩行補助杖 P30-31
歩行器 P32-39
手すり P40-53
車いす付属品 P54-77
スロープ P78-81
移動用リフト P82-88
自動排泄処理装置 P89
徘徊感知機器 P90-93

段ない・ス 68

シコク

従来のスロープでは幅が狭く置けなかった場所でも設置でき、安心して走行できます

●段ない・ス



全幅73cm

●段ない・ス68



全幅68cm

従来タイプより5cmコンパクトになり狭い間口でも対応可能

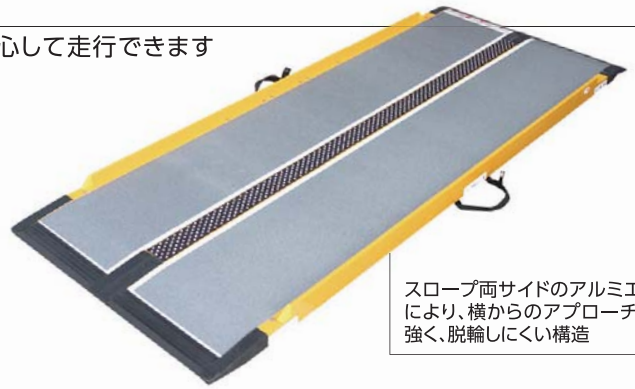

スロープ両サイドのアルミエッジにより、横からのアプローチにも強く、脱輪しにくい構造

材質	耐荷重	サイズ
FRP、アルミ、合成ゴム、樹脂	300kg	幅[使用時]:680mm(内有効幅:650mm) 幅[収納時]:350mm

品名	品番	長さ	高さ	重量	TAIS	商品番号	月極レンタル料金	1割負担額	2割負担額	3割負担額
段ない・ス 68 650	628-110	650mm	51mm	約3.6kg	01235-000188	08-3010-1	3,500円	350円	700円	1,050円
段ない・ス 68 800	628-120	800mm	51mm	約4.2kg	01235-000189	08-3011-1	4,000円	400円	800円	1,200円
段ない・ス 68 1000	628-130	1000mm	51mm	約5.0kg	01235-000190	08-3012-1	4,500円	450円	900円	1,350円
段ない・ス 68 1250	628-140	1250mm	51mm	約6.3kg	01235-000191	08-3013-1	5,000円	500円	1,000円	1,500円
段ない・ス 68 1500	628-150	1500mm	51mm	約7.3kg	01235-000192	08-3014-1	5,500円	550円	1,100円	1,650円
段ない・ス 68 1750	628-160	1750mm	61mm	約9.2kg	01235-000193	08-3015-1	6,000円	600円	1,200円	1,800円
段ない・ス 68 2000	628-170	2000mm	61mm	約10.3kg	01235-000194	08-3016-1	7,000円	700円	1,400円	2,100円
段ない・ス 68 2400	628-180	2400mm	61mm	約12.3kg	01235-000195	08-3017-1	7,500円	750円	1,500円	2,250円
段ない・ス 68 2600	628-190	2600mm	61mm	約16.0kg	01235-000196	08-3018-1	8,000円	800円	1,600円	2,400円
段ない・ス 68 2800	628-200	2800mm	61mm	約17.3kg	01235-000197	08-3019-1	9,000円	900円	1,800円	2,700円

車いす用スロープ 段ない・ス

シコク



軽くて丈夫な素材を使用し、折りたたんで簡単に持ち運びができます。走行面にはすべり止め加工をし、スロープ両サイドのアルミエッジが脱輪しにくい形状で安全です



材質	耐荷重	サイズ
FRP、アルミ、合成ゴム、樹脂	300kg	幅[使用時]:730mm(内有効幅:700mm) 幅[収納時]:380mm

品名	品番	長さ	高さ	重量	TAIS	商品番号	月極レンタル料金	1割負担額	2割負担額	3割負担額
車いす用スロープ 段ない・ス 650	628-010	650mm	51mm	約3.5kg	01235-000010	08-3000-1	1,800円	180円	360円	540円
車いす用スロープ 段ない・ス 800	628-020	800mm	51mm	約4.0kg	01235-000011	08-3001-1	2,300円	230円	460円	690円
車いす用スロープ 段ない・ス 1000	628-030	1000mm	51mm	約5.0kg	01235-000012	08-3002-1	2,700円	270円	540円	810円
車いす用スロープ 段ない・ス 1250	628-040	1250mm	51mm	約6.0kg	01235-000013	08-3003-1	3,200円	320円	640円	960円
車いす用スロープ 段ない・ス 1500	628-050	1500mm	51mm	約7.0kg	01235-000014	08-3004-1	3,600円	360円	720円	1,080円
車いす用スロープ 段ない・ス 1750	628-060	1750mm	61mm	約9.0kg	01235-000015	08-3005-1	4,600円	460円	920円	1,380円
車いす用スロープ 段ない・ス 2000	628-070	2000mm	61mm	約10.5kg	01235-000016	08-3006-1	5,300円	530円	1,060円	1,590円
車いす用スロープ 段ない・ス 2400	628-080	2400mm	61mm	約13.0kg	01235-000017	08-3008-1	6,500円	650円	1,300円	1,950円
車いす用スロープ 段ない・ス 2800	628-090	2800mm	61mm	約18.0kg	01235-000018	08-3009-1	7,200円	720円	1,440円	2,160円

ESKスライドスロープ ESK300R

イーストアイ

段差の高さや設置スペースの広さに合わせて任意の長さで使用、複数の段差に使用できます



持ち運びに便利!

持ち運びに便利な
取っ手付き & 縮めて
コンパクト



●1セットで色々な場所に対応

無段階に調整できるので複数の段差に対応できます。

●お出かけ時の携帯に便利

取っ手付きで、持ち運びが楽です。収納・移動時には、コンパクトに縮めることができるので便利です。

●メンテナンスが簡単

本体表面のパンチング加工による滑り止め効果は半永久的、泥やほこりなどの汚れ落としも簡単でメンテナンスが楽です。



パンチング加工

サイズ

[使用時] 幅250(有効幅180)×長さ1500~3000×厚さ75mm
 [収納時] 幅250×長さ1210×厚さ80mm

重量	耐荷重	材質
17.4kg(8.7kg/1本当たり)	250kg(セット)	アルミ、樹脂

備考

傾斜角度10度以下でご使用ください。
 電動タイプの車いすでの使用時は、総重量80kg以下の車いすをご使用ください。

TAIS	00465-00090	商品番号	08-5000-1
月極	7,600円	1割	760円
		2割	1,520円
		3割	2,280円

インタースロープ

モルテン

小さな段差による歩行時のつまずきの防止や車いす走行時の負担を軽減するための低段差スロープ



材質

特殊エラストマー

●安全・安心への配慮

- ・ずれにくい素材で、置くだけで安全に使用できます。
- ・滑りにくい表面形状で、靴下や靴で歩いても安心して使用できます。
- ・段差が小さく滑らかな形状なので、すり足でもつまずきにくく、車いすや歩行器でも楽に走行できます。



靴下でも安心



滑りにくい形状



つまずきにくい形状

●様々な環境での使用

耐久性の高い特殊な素材により、屋外から屋内まで広範囲に使用できます。

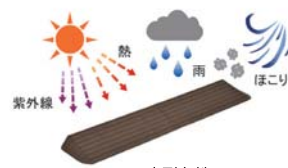

高耐久性

●設置例



屋外

玄関

室内

品番	幅	高さ	奥行	重量	TAIS	商品番号	月極レンタル料金	1割負担額	2割負担額	3割負担額
MSRP1076	760mm	10mm	30mm	0.1kg	00054-000173	08-7000-1	600円	60円	120円	180円
MSRP1576	760mm	15mm	50mm	0.25kg	00054-000174	08-7001-1	600円	60円	120円	180円
MSRP2076	760mm	20mm	70mm	0.39kg	00054-000175	08-7002-1	600円	60円	120円	180円
MSRP2576	760mm	25mm	90mm	0.56kg	00054-000176	08-7003-1	600円	60円	120円	180円
MSRP3076	760mm	30mm	110mm	0.75kg	00054-000177	08-7004-1	600円	60円	120円	180円
MSRP3576	760mm	35mm	130mm	1.0kg	00054-000178	08-7005-1	600円	60円	120円	180円
MSRP4076	760mm	40mm	150mm	1.1kg	00054-000179	08-7006-1	600円	60円	120円	180円
MSRP4576	760mm	45mm	170mm	2.1kg	00054-000180	08-7007-1	600円	60円	120円	180円
MSRP5076	760mm	50mm	190mm	2.9kg	00054-000181	08-7008-1	600円	60円	120円	180円

税込価格で表記しています(非課税 商品を除く)

家族コール3 ポータブル

テクノスジャパン

騒がしい場所や広い建物内で使える受信機のシリーズです



大音量

1 POINT 大音量で どこでも聞こえる

ポータブル受信機の音量は最大72dB。
多忙な業務の合間でも聞き逃さず対応ができます。



2 POINT 広範囲に受信 だからどこでも届く

見通しの通達距離は安心の約100m。
アンテナを伸ばして使えます。



3 POINT 据え置きOK！ 携帯でもOK！

携帯据え置き両用のため、普段はACアダプタにつないで話所で使用し、巡回時はストラップで携帯するなどシチュエーションに合わせた運用ができます。



共通セット品			
コンソール	HTHK-1	ポータブル受信器K	HRPTK-1
	センサーと接続する送信器です サイズ：100×62×25(mm)		メロディと振動で知らせます サイズ：68×115×19(mm)
			通達距離 約100m (見通し)

家族コール3A ポータブル

ベッドからの「離床」を報知



抗菌
防滴

- セット内容
- 床センサーK
 - ポータブル受信器K
 - コンソール

床センサーK MSK-1

- サイズ：1000×500×3mm
- 折り畳みができて収納かんたん！
- 防滴加工！清拭可能！

家族コール3B ポータブル

「起き上がり」を報知



抗菌
防滴

- セット内容
- ベッドセンサーK
 - ポータブル受信器K
 - コンソール

ベッドセンサーK BSDK-1

- サイズ：800×250×6mm
- 薄くて背中に敷いても違和感がない！
- 寝返り誤報なし！

家族コール3C ポータブル

「離床」や「徘徊」を報知



超音波
赤外線

- セット内容
- 超音波・赤外線センサーK
 - ポータブル受信器K
 - 自在クランプ

超音波・赤外線センサーK UISK-1

- サイズ：110×70×35mm
- 2つのセンサーで正確検知！
- コードがなくて設置がらくらく！

家族コール3D ポータブル

ドアや窓を開くと報知



- セット内容
- ドアスイッチK
 - ポータブル受信器K
 - コンソール

ドアスイッチK DRS1-K

- サイズ：①50×12×12mm
- ②50×10×12mm
- 工具不要で取り付けできる！
- 居室外に設置し見守れる！

商品名	品番	セットに含まれるセンサー	TAIS	商品番号	月極レンタル料金	1割負担額	2割負担額	3割負担額
家族コール3A・ポータブル	HKPT-3A	床センサーK	00318-000184	11-1100-1	5,000円	500円	1,000円	1,500円
家族コール3B・ポータブル	HKPT-3B	ベッドセンサーK	00318-000185	11-1110-1	5,000円	500円	1,000円	1,500円
家族コール3C・ポータブル	HKPT-3C	超音波・赤外線センサーK	00318-000186	11-1120-1	5,000円	500円	1,000円	1,500円
家族コール3D・ポータブル	HKPT-3D	ドアスイッチK	00318-000187	11-1130-1	5,000円	500円	1,000円	1,500円

リピーターK(中継器) HPHK-1

テクノスジャパン

●通達距離の延長に

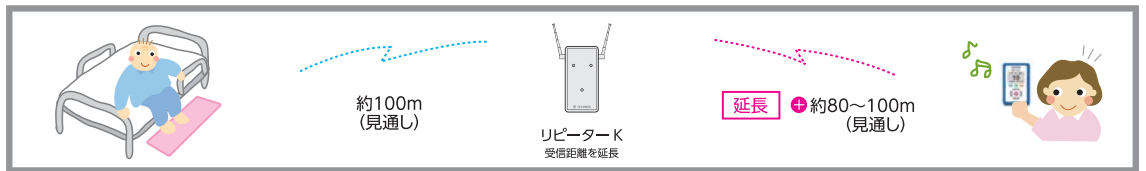

●電波の届きにくいフロアー間の受信に

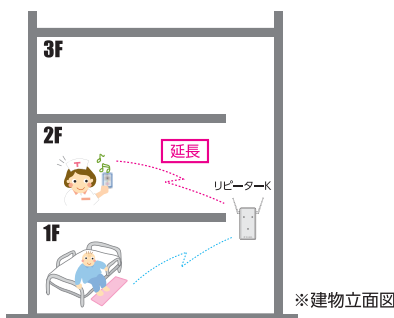

電波が届きにくいときにリピーターKを設置することにより、家族コールの利用範囲が広がります。

サイズ(突起部除く)	重量	材質
65×130×25mm	約170g	ABS樹脂

- 色/グレー
- 電源/AC100V(ACアダプタ付)
- エリア・グループ設定可能
- 周波数/429MHz帯の1波
- 送信出力/10mW 特定小電力
- 通達距離/約80~100m
- アンテナ/ロッドアンテナ

- 電波通達距離を約80~100m(見通し)延長
- 複数台使用も可能
- ペアリング機能で家族コール3スマートにも対応！

TAIS	00318-000165	商品番号	11-1040-1
月極	2,000円	1割	200円
		2割	400円
		3割	600円

家族コール3 スマート

テクノスジャパン

同一建物内の介護者さまへ最新の受信器で知らせます

家族コール3 新機能



テスト送信機能

電波の確認がひとりでできます

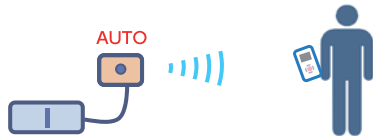

履歴表示

受信履歴が時刻付きで見られます



防滴



置くだけ充電



共通セット品

コンソール

HTHK-1



センサーと接続する送信器です

●サイズ：100×62×25mm

多機能受信器 スマートK HRSMK-1



メロディと振動で知らせます

●サイズ：53×86×14mm

通達距離
約80m
(見通し)

家族コール3A スマート

ベッドからの「離床」を報知



抗菌
防滴

セット内容

- 床センサーK
- スマートK
- コンソール

床センサーK

MSK-1

- サイズ：1000×500×3mm
- 折り畳みができて収納かんたん!
- 防滴加工! 拭拭可能!

家族コール3B スマート

「起き上がり」を報知



抗菌
防滴

セット内容

- ベッドセンサーK
- スマートK
- コンソール

ベッドセンサーK

BSDK-1

- サイズ：800×250×6mm
- 薄くて背中に敷いても違和感がない!
- 寝返り誤報なし!

家族コール3C スマート

「離床」や「徘徊」を報知



超音波
赤外線

セット内容

- 超音波・赤外線センサーK
- スマートK
- 自在クランプ

超音波・赤外線センサーK

UISK-1

- サイズ：110×70×35mm
- 2つのセンサーで正確検知!
- コードがなくて設置がらくらく!

家族コール3D スマート

ドアや窓を開くと報知



超音波
赤外線

セット内容

- ドアスイッチK
- スマートK
- コンソール

ドアスイッチK

DRS1-K

- サイズ：①50×12×12mm
②50×10×12mm
- 工具不要で取り付けできる!
- 居室外に設置し見守れる!

商品名	品番	セットに含まれるセンサー	TAIS	商品番号	月極レンタル料金	1割負担額	2割負担額	3割負担額
家族コール3A・スマート	HKSM-3A	床センサーK	00318-000150	11-1000-1	6,300円	630円	1,260円	1,890円
家族コール3B・スマート	HKSM-3B	ベッドセンサーK	00318-000151	11-1010-1	6,300円	630円	1,260円	1,890円
家族コール3C・スマート	HKSM-3C	超音波・赤外線センサーK	00318-000152	11-1020-1	6,300円	630円	1,260円	1,890円
家族コール3D・スマート	HKSM-3D	ドアスイッチK	00318-000153	11-1030-1	6,300円	630円	1,260円	1,890円

bio next 人感センサーなしタイプ BSR031NHL

バイオシルバー

寝具の下にセンサー本体を設置し、離床を感知すると離れた場所にある受信機がアラームを発し、離床をお知らせします。

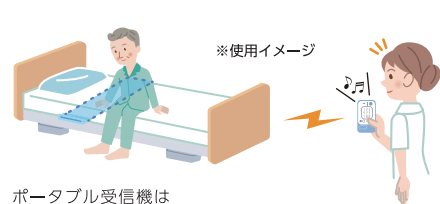
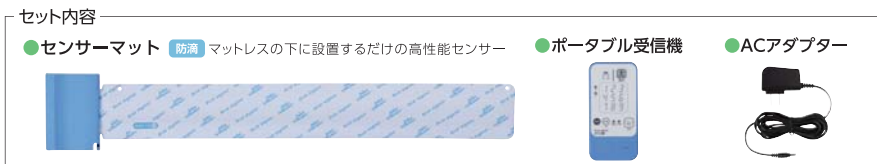

ポータブル受信機は1台で最大9名までの見守りが可能です

bio next 中継機セット(人感センサーなし)
BSR031NS2HL
TAIS:01332-000024

bio next 中継機 BSR03RP

バイオシルバー

bio next の受信機タイプのものと併用します。中継機を使用することで、より広範囲にアラームでお知らせが可能です。



仕様

- サイズ/幅116×奥行58×高さ17mm
- 重量/80g 材質/ABS樹脂
- ACアダプター付属 ●無線到達見通し距離:100m

品名	品番	TAIS	商品番号	月極レンタル料金	1割負担額	2割負担額	3割負担額
bio next 人感センサーなしタイプ	BSR031NHL	01332-000012	11-9010-1	6,500円	650円	1,300円	1,950円
bio next 中継機	BSR03RP	01332-000039	11-9011-1	2,000円	200円	400円	600円

税込価格で表記しています(非課税 商品を除く)

特殊寝台付属品 P2-21
床ずれ防止用具 P22-27
体位変換器 P28-29
歩行補助杖 P30-31
歩行器 P32-39
手すり P40-53
車いす付属品 P54-77
スロープ P78-81
移動用リフト P82-88
自動排泄処理装置 P89
徘徊感知機器 P90-93

ライトシリーズ かんたんモデル

ハカルプラス

CAREai 離床検知システム

在宅向けモデル

使い方簡単で、老老介護でも安心

●図中の無線通信距離は見通しの距離



ペンダント Ci-LP1

生活防水

充電長持ち



+ 超音波センサー

超音波で動きを検知！離床や徘徊をさりげなく見守ります



送信機 Ci-LT1



超音波センサー Ci-LU1

コードレス

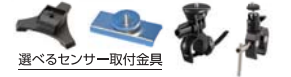
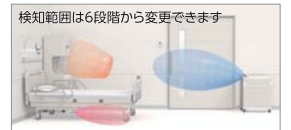

検知範囲は6段階から変更できます

選べるセンサー取付金具

+ ふむふむセンサー

踏むと検知する床マットセンサー



送信機 Ci-LT1



ふむふむアダプター Ci-U5A



ふむふむセンサー Ci-U5



コードレス

耐久500kg

厚さ2mm

三つ折収納可能

生活防水・抗菌



ライトシリーズ・ふむふむ
商品説明動画

特長 1 お手軽設定

各機器のグループとセンサー番号を合わせるだけ。
(ペンダントにはセンサー番号で通知されます)



特長 2 使い方も簡単

操作するボタンが少なくシンプルなので、誰もが使いやすい設計・デザインです。

受信時の操作は簡単。「対応」のボタンで音を止め、ケアが終わったら「リセット」ボタンで通知を消去するだけです。



特長 3 一時停止機能

ちょっとした介助には「5分停止」ボタンを。
長時間止めたいときは「ずっと停止」ボタンを押してセンサーを止めることができます。

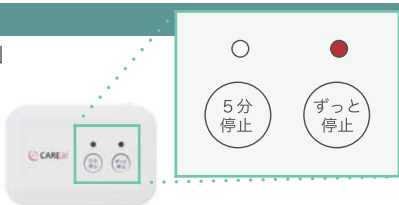

特長 4 電波強度確認モード

送信機からペンダントまでの電波状態を確認できる、便利な機能を搭載しました。



送信機と同じグループのペンダントに左図のような電波状態が表示されます。確認モード中はペンダントを持ち回り、建物内の電波状態をご確認ください。(推奨：アンテナ3本以上で安定した受信が見込めます)



ペンダント Ci-LP1

送信機 Ci-LT1

超音波センサー Ci-LU1

ふむふむセンサー Ci-U5

ふむふむセンサーS Ci-U5S

ふむふむアダプター Ci-U5A

重量	材質	サイズ	備考
超音波センサー/225g 送信機/160g ペンダント/60g ふむふむセンサー/1350g ふむふむセンサーS/900g ふむふむアダプター/30g	ふむふむセンサー・ ふむふむセンサーS/ ターポリン ふむふむアダプター/ ABS樹脂 他/ABS樹脂難燃性V0	超音波センサー/幅130×奥行93×高さ39mm 送信機/幅100×奥行35×高さ67mm ペンダント/幅45×奥行19×高さ93mm ふむふむセンサー/幅1200×高さ500× 厚み2mm(基盤部8mm) ふむふむセンサーS/幅800×高さ500× 厚み2mm(基盤部8mm) ふむふむアダプター/幅50×高さ74×奥行13.6mm	ライトシリーズ かんたんモデル 送信機は1台に対して超音波センサーまたはふむふむアダプターを最大1台接続可能 10グループ対応(1グループで送信機+センサーを10台まで増設可) ふむふむセンサー・ふむふむセンサーS 電源/3Vボタン電池×1個 耐水防塵(IP44) 生活防水・抗菌仕様 ふむふむアダプター 接続機器/かんたんモデル: 送信機(Ci-LT1) 電源/各接続機器より電源供給 超音波センサー 電源/単3アルカリ電池×4本

●ライトシリーズ かんたんモデル

品名	セット内容	TAIS	商品番号	月額レンタル料金	1割負担額	2割負担額	3割負担額
ライトシリーズ かんたんモデル 超音波センサーセット	Ci-LP1 Ci-LT1 Ci-LU1	01398-000023	11-3000-1	5,400円	540円	1,080円	1,620円
ライトシリーズ かんたんモデル 超音波センサー増設セット	Ci-LT1 Ci-LU1	01398-000030	11-3001-1	4,400円	440円	880円	1,320円
ライトシリーズ かんたんモデル ふむふむセンサーセット	Ci-LP1 Ci-LT1 Ci-U5 Ci-U5A	01398-000037	11-3003-1	5,400円	540円	1,080円	1,620円
ライトシリーズ かんたんモデル ふむふむセンサー増設セット	Ci-LT1 Ci-U5 Ci-U5A	01398-000038	11-3004-1	4,400円	440円	880円	1,320円
ライトシリーズ かんたんモデル ふむふむセンサーSセット	Ci-LP1 Ci-LT1 Ci-U5S Ci-U5A	01398-000050	11-3005-1	5,400円	540円	1,080円	1,620円
ライトシリーズ かんたんモデル ふむふむセンサーS増設セット	Ci-LT1 Ci-U5S Ci-U5A	01398-000051	11-3006-1	4,400円	440円	880円	1,320円
ライトシリーズ かんたんモデル ペンダント	Ci-LP1	01398-000031	11-3002-1	1,000円	100円	200円	300円

スタンダードシリーズ つながるモデル

ハカルプラス

CAREai 離床検知システム

施設向けモデル

独自のハイブリッド通信で
最長250m先まで通知を届けます



ペンダント Ci-P2

生活防水

充電長持ち

スタンダードシリーズ・ふむふむ
商品説明動画



+ 超音波センサー

超音波で動きを検知！離床や徘徊をさりげなく見守ります



子機 Ci-S4H

超音波センサー Ci-U1

電池不要

取付金具はかんたんモデルの
超音波センサーと同様、4種類

+ ふむふむセンサー



子機 Ci-S4H



ふむふむアダプター

ふむふむセンサー Ci-U5

特長1 「コンセント間通信」+「無線通信」のハイブリッド通信方式を採用

コンセントと無線、環境に合わせて繋がりがしやすいほうを自動で選択して通信します。CAREai 独自の通信方法だからお手軽に設置が可能です。

コンセントと無線のハイブリッド方式
繋がりがしやすい方に自動で切替します。



コンセント間通信とは

建物の電気配線（コンセント）は、壁の中で繋がった状態。
親機・子機それぞれをコンセントに挿すことで、電気の線を利用して通信します。すでにある配線を使うので、専用の配線工事が必要なく、壁の中の線なので、鉄筋などの構造の影響も受けにくい通信方式です。

特長2 スタッブ連携機能

スタッフ間で入居者さまの離床への対応を共有できます。
ペンダントの対応ボタンを押すと、他のペンダントの離床情報が消去され、居室での鉢合わせを防止することができます。

特長3 使いやすいペンダント

携帯型の受信機「ペンダント」は、生活防水仕様。
親機から見通し 100m の範囲まで受信します。



サイズ	重量	材質	備考
親機 / 幅172×奥行111×高さ97mm 子機 / 幅70×奥行48×高さ115mm 超音波センサー / 幅125×奥行82×高さ37mm ペンダント / 幅45×奥行19×高さ93mm ふむふむセンサー / 幅1200×高さ500×厚み2mm(基盤部8mm) ふむふむアダプター / 幅50×高さ74×奥行13.6mm	親機 / 425g 子機 / 210g 超音波センサー / 130g ペンダント / 60g ふむふむセンサー / 1350g ふむふむアダプター / 30g	ふむふむセンサー / ターポリン ふむふむアダプター / ABS樹脂 他 / ABS樹脂難燃性V0	超音波センサーは検知範囲を3段階から変更可能 4グループ対応(1グループで子機+センサーを20台まで増設可) ふむふむセンサー 電源 / 3Vボタン電池×1個 耐水防水 (IP44) 生活防水・抗菌仕様 ふむふむアダプター 接続機器 / つながるモデル: 子機 (Ci-S4H) 電源 / 各接続機器より電源供給

●スタンダードシリーズ つながるモデル

● 図中の無線通信距離は見通しの距離

品名	セット内容				TAIS	商品番号	月額レンタル料金	1割負担額	2割負担額	3割負担額	
スタンダードシリーズ つながるモデル 超音波センサーセット	Ci-P2	Ci-M1H-P	Ci-S4H	Ci-U1	01398-000013	11-3010-1	5,000円	500円	1,000円	1,500円	
スタンダードシリーズ つながるモデル 超音波センサー増設セット			Ci-S4H	Ci-U1	01398-000011	11-3012-1	2,000円	200円	400円	600円	
スタンダードシリーズ つながるモデル ふむふむセンサーセット	Ci-P2	Ci-M1H-P	Ci-S4H	Ci-U5	Ci-U5A	01398-000035	11-3015-1	7,400円	740円	1,480円	2,220円
スタンダードシリーズ つながるモデル ふむふむセンサー増設セット			Ci-S4H	Ci-U5	Ci-U5A	01398-000036	11-3016-1	4,000円	400円	800円	1,200円
スタンダードシリーズ つながるモデル ペンダント	Ci-P2				01398-000012	11-3013-1	1,100円	110円	220円	330円	

税込価格で表記しています(非課税 商品を除く)

特殊寝台付属品 P2-21
床ずれ防止用具 P22-27
体位変換器 P28-29
歩行補助杖 P30-31
歩行器 P32-39
手すり P40-53
車いす付属品 P54-77
スロープ P78-81
移動用リフト P82-88
自動排泄処理装置 P89
徘徊感知機器 P90-93